

P vacuum cleaner
PROMOTE

保証書添付

20L
ステンレス
タンク

乾湿両用
バキュームクリーナー
PVC-20R

取扱説明書

- この度はプロモート(株)の乾湿両用バキュームクリーナーをお買い上げいただき、誠に有難うございます。ご使用前に、この取扱説明書をよくお読みいただいた上、本製品の性能を充分にご理解いただき、正しくご使用下さい。
- この「取扱説明書」は「保証書」を兼ねております。販売店が所定事項を記入しますので、記載内容をご確認いただき、大切に保管して下さい。



- 二重絶縁
電気回路と使用者間を二重に絶縁した構造のこと。

使用上のご注意

本機を正しく安全にお使いいただくために、つぎの事柄を必ずお守り下さい。

絵表示について

絵表示の意味

この取扱説明書および製品への表示には、製品を安全に正しくお使いいただき、あなたや他の人々への危害や財産への損害を未然に防止するための、いろいろな絵表示をしています。内容をよく理解されてから本文をお読み下さい。



警告 この表示を無視して誤った取扱をすると、人が死亡または重傷を負う可能性が想定される内容を示しています。



注意 この表示を無視して誤った取扱をすると、人が損害を負う可能性が想定される内容および、物的損害の発生が想定される内容を示しています。

※お読みになった後は、お使いになる方がいつでも見られるところに必ず保管して下さい。



記号は注意内容



記号は禁止内容



記号は指示内容

本体



高温注意



発火注意



破裂注意

取扱説明書



一般的な禁止



分解禁止



一般的な指示



接触禁止



電源プラグを抜く



警告

定格15A以上で、差し込み口にガタつきのないコンセントを単独で使用して下さい。

- 他の器具と併用すると、分岐コンセント部が異常発熱して発火することがあります。

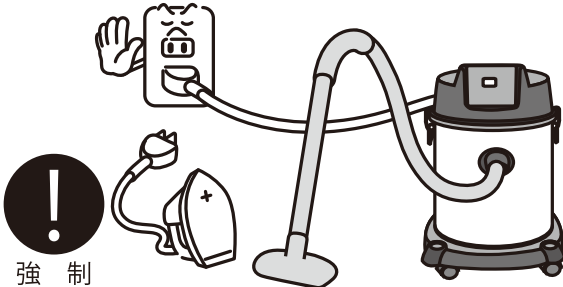

強制

修理技術者以外の方は、絶対に分解したり修理・改造を行わないで下さい。

- 発火したり、異常動作してケガをすることがあります。

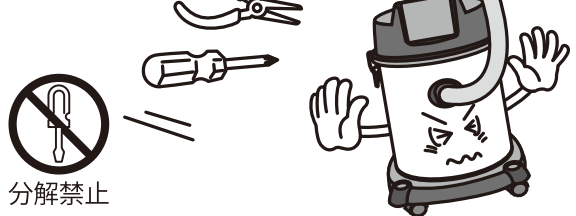

分解禁止

小さなお子様の手の届く所には保管しないで下さい。

- 本体が倒れてケガをしたり、床面を傷つける原因となります。

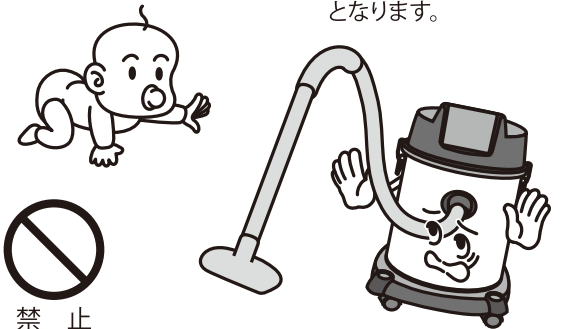

禁止

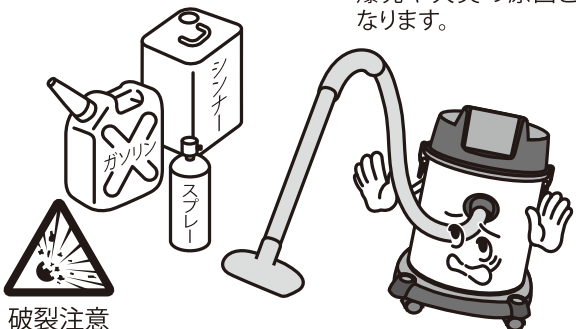

引火性のあるものの近くでは使用しないで下さい。またそれらのものを吸わせないで下さい。

- 爆発や火災の原因となります。

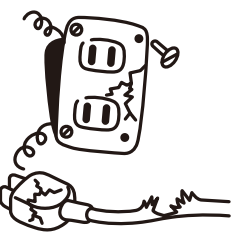

破裂注意

警告

<p>電源プラグのホコリや汚れ等は定期的に取り除いて下さい。</p> <ul style="list-style-type: none"> ●プラグにホコリ等がたまると、絶縁不良や火災の原因となりますので乾いた布等で拭き取って下さい。  <p>強制</p>	<p>排気口、すき間等に、ピンや針金などの金属異物を入れないで下さい。</p> <ul style="list-style-type: none"> ●感電や異常動作して、ケガをすることがあります。  <p>禁止</p>	<p>焚き火の残り火、火のついたタバコの吸殻などの高温なもの、切断機、溶接機などから発生する火花を含む粉塵をすわせない。</p> <ul style="list-style-type: none"> ●爆発したり、火災の原因になります。  <p>発火注意</p>
<p>吸込口や排気口に手や棒を入れないで下さい。</p> <ul style="list-style-type: none"> ●故障や手などをケガすることがあります。  <p>接触禁止</p>	<p>船舶などの電源・交流200V・直流電源など、交流100V以外の電源は使用しないで下さい。</p> <ul style="list-style-type: none"> ●感電やショートして発火することがあります。  <p>発火注意</p>	<p>本体に水をかけたり、風呂場など水のかかる所では使用しないで下さい。</p> <ul style="list-style-type: none"> ●感電する恐れがあります。また誤って濡らした場合は、ただちに使用を中止し、販売店にて点検を受けて下さい。  <p>水濡れ禁止</p>
<p>お手入れの際は必ず電源プラグをコンセントから抜いて下さい。</p> <ul style="list-style-type: none"> ●感電や故障の原因となります。  <p>電源プラグを抜く</p>	<p>濡れた手で電源プラグを抜き差ししないで下さい。</p> <ul style="list-style-type: none"> ●感電する恐れがあります。  <p>禁止</p>	<p>コードや電源プラグが傷付いたり、コンセントの差込みがゆるい時は使用しないで下さい。</p> <ul style="list-style-type: none"> ●感電やショートして発火の原因となります。  <p>禁止</p>
<p>コードを傷付ける・加工する・無理に曲げる・引っばる・ねじる・たばねる・重い物を乗せる・挟み込むなどの行為はしないで下さい。</p> <ul style="list-style-type: none"> ●コードが破損し、火災・感電の原因となります。  <p>禁止</p>	<p>ゴミを捨てる場合は、必ず電源スイッチを切ってコンセントから電源プラグを抜いてから行って下さい。</p>  <p>強制</p>	<p>アルミニウム、マグネシウム、チタン、亜鉛や化学物質などの爆発性粉じん、ガス、蒸気をすわせない。</p> <p>また、近くや雰囲気中に使用しない。</p> <ul style="list-style-type: none"> ●爆発したり、火災の原因になります。  <p>禁止 発火注意</p>

⚠ 注意

<p>電源プラグを抜く時は、コードを持たずに、必ず電源プラグを持って引き抜いて下さい。</p> <ul style="list-style-type: none"> ●感電やショートして、発火することがあります。  <p>強制</p>	<p>使用時以外は電源プラグをコンセントから抜いて下さい。</p> <ul style="list-style-type: none"> ●ケガやヤケド、絶縁劣化による感電・漏電火災の原因となります。  <p>電源プラグを抜く</p>	<p>必ずフィルターを取付けてからご使用下さい。</p> <ul style="list-style-type: none"> ●故障の原因となります。  <p>強制</p>
<p>火気の近くや高温の場所では使用しないで下さい。</p> <ul style="list-style-type: none"> ●排気で炎が大きくなり、火災や故障の原因となります。  <p>禁止</p>	<p>本体やホース等のお手入れは乾いた布か中性洗剤を含ませた布で拭いて下さい。ガソリン、シンナー、ベンジン等は使用しないで下さい。</p> <ul style="list-style-type: none"> ●変形や故障の原因となります。  <p>注意</p>	<p>使用中、本機の調子が悪かったり、異常音がした時は、ただちに使用を中止し、お買上げの販売店または当社にご相談下さい。</p>  <p>注意</p>
<p>本機を使用中、吸込口や排気口を長時間ふさがないで下さい。</p>  <ul style="list-style-type: none"> ●過熱による本体の変形・発火・故障の原因となります。 <p>禁止</p>	<p>誤って落としたり、ぶつけた時は、本体や付属品などに破損や亀裂がない事を確認して下さい。</p> <ul style="list-style-type: none"> ●破損や亀裂が生じたまま使用されますと故障やケガをする恐れがあります。  <p>注意</p>	<p>引火性の物やタバコの吸い殻、鋭利な物(刃物、針、釘等)を吸わせないで下さい。</p> <ul style="list-style-type: none"> ●故障や破損の原因となります。  <p>禁止</p>
<p>炎天下の車内や暖房器具の近くなど、高温になる所には保管しないで下さい。</p> <ul style="list-style-type: none"> ●本体の変形やショートによる発熱でヤケドや発火の原因となります。  <p>禁止</p>	<p>一度に多量のセメント・トナー・小麦粉などの微粉じんを吸わせたり、大きいゴミやセロハンを吸わせないで下さい。</p> <ul style="list-style-type: none"> ●フィルターが詰まったり、モーターが過熱して故障になります。  <p>禁止 多量のゴミ 大きいゴミやセロハン</p>	

各部の名称

初めて梱包を開封したときは、下記の内容について確認してください。

●付属品が全て揃っているか(ページ5の附属詳細をご参照)

●破損した箇所はないか

万一、不具合な点がありましたら、お買上げの販売店又は当社までご連絡ください。

※本体以外の付属品はタンク内に同梱されています。



標準付属品



乾式高機能フィルター

ほこり・木くずなどの乾いたゴミに

湿式フィルター

床にこぼした水などの液体に

※吸い込ませる物に応じてフィルターを付け替えてください。

※隙間ノズルは隙間やかど等の狭いところに使用下さい。

※カーペットを掃除の場合は、床ノズルの先端ブラシを外して使用してください。

注意:床ノズルは乾湿兼用となりますので、床を汚さないため、吸水作業後にきれいに洗浄して乾燥し、再度お使いください。

ご使用方法

1 付属部品を取り出す

- 本体タンクの中よりノズルやキャスター等の付属部品を取り出してください。乾式高性能フィルター又は、湿式フィルターをモーターヘッドに取り付けてください。

【付属部品詳細】

- キャスター×4
- 床ノズル×1
- ホース×1
- 延長パイプ×3
- 湿式フィルター×1
- 隙間ノズル×1
- 紙パック×3

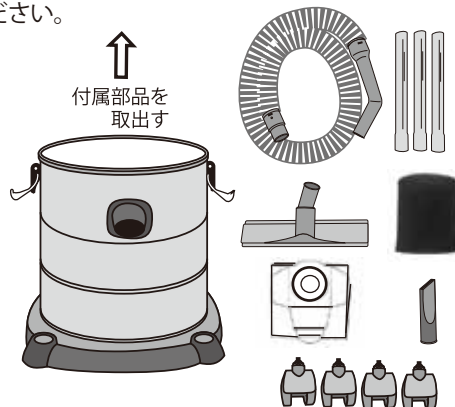

2 キャスターを取り付ける

- 取り出した部品の中よりキャスターを4つ、本体の下部に差し込んで取り付けて下さい。

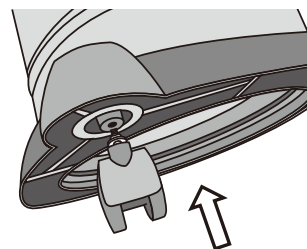

3 本体とタンクの取付け

- 本機のヘッド部をタンクにセットし、左右のフックをかけて固定します。

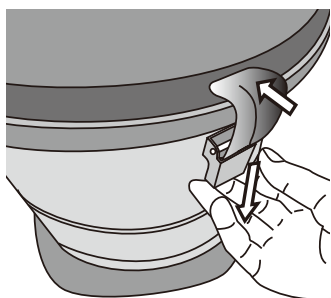

4 本体にホースを取り付け

- ホース取り付け口にホースを差し込み、時計方向に回して固定します。

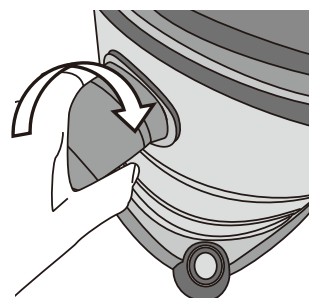
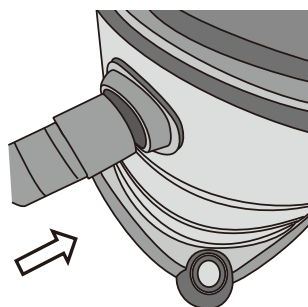

5 ホース・延長パイプ・床ノズルの接続

- ホースのハンドル部に延長パイプをしっかりと差し込んで下さい。延長パイプの先端には用途に応じた、ノズル部品を選定してしっかりと取付けて下さい。
- サッシの溝や家具などの隙間には、付属の隙間ノズルをご使用下さい。

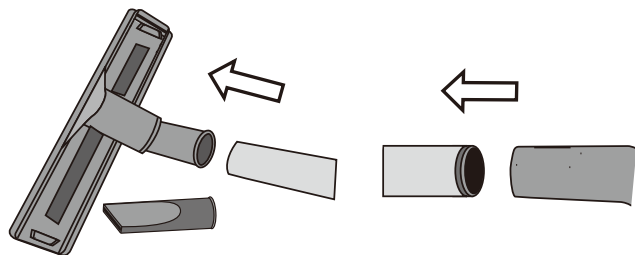

- 付属の床ノズルは延長パイプに接続し、床のゴミ掃除や床の吸水作業に使えます。



ご使用方法(つづき)

6 電源プラグを引き出し、コンセントに差し込む

- 電源プラグをコンセントに差し込んで下さい。

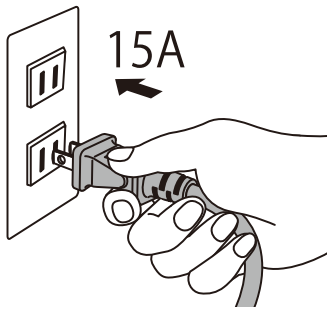

7 電源スイッチ

- 本体の上部にある、スイッチ I のマークがON (入)、○マークがOFF (切) になっております。

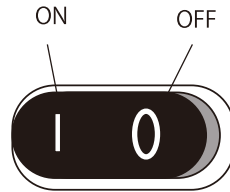

8 ブロワ(吹き飛ばし)機能

- 吸引用ホースのハンドル部をブロワ(排気)口にしっかりと差し込み、時計方向へ回して固定下さい。スイッチを入れ清掃を行ってください。



付属ノズルの使用方法

掃除する場所や用途に応じてノズル口を取り替えて使い分け下さい。

- 付属の床ノズルは延長パイプに接続し、床のゴミ掃除や床の吸水作業に使えます。
- 隙間ノズルは間隔やかど等の狭いところにご使用下さい。

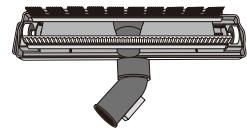

床ノズル



隙間ノズル

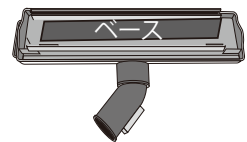

カーペットノズル

カーペットなどに使用する場合

- 床ノズルからカーペットノズルへ変更方法
床ノズルの先端ブラシを外してカーペットにご使用ください。
- ①左右のロックレバーを同時に押します。
- ②先端ブラシを持上げブラシとゴムプレートをスライドさせ取り外して下さい。
- ③先端ブラシのベースを戻してカーペットにご使用ください。

床ノズル

床ノズルは先端ブラシ取り付け

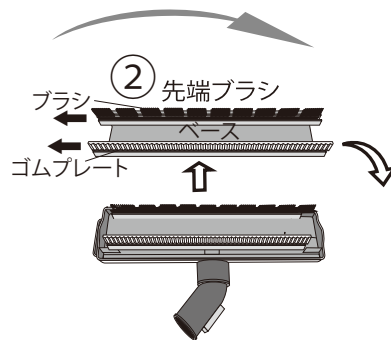
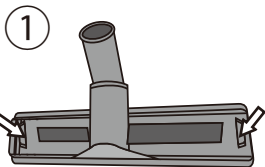

カーペットノズル

カーペットノズルは先端ブラシ取り外し

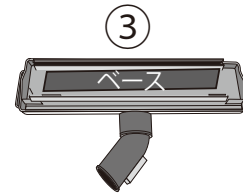

お手入れ方法

フィルターチリ落としボタンの使用方法

高性能フィルタ面にエアを逆流させてフィルタをリフレッシュし、目詰まりを低減して、吸引力を持続させる「チリ落とし」機能。
電源ON状態で吸引口を手でふさぎながら、チリ落としボタンを1秒間隔で5回押す。



紙パックを使用する場合

タンク内に直接ごみが溜まらずに紙パックごとごみを捨てることのできるため清潔にごみ捨てができます。



※補助的な機能としてご使用ください。

商品を長く使用するため、日頃にフィルターをこまめの掃除やお手入れをしてください。

フィルターの取り外し方

本体タンクのフックを外し、ヘッド部を取り出して、フィルターをフロートケースから外してください。

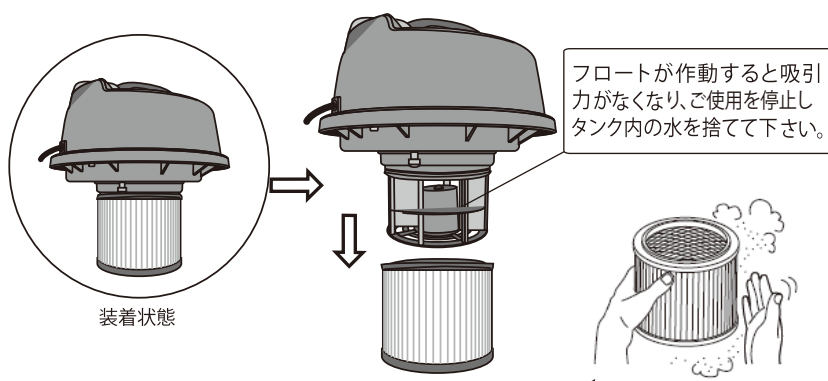
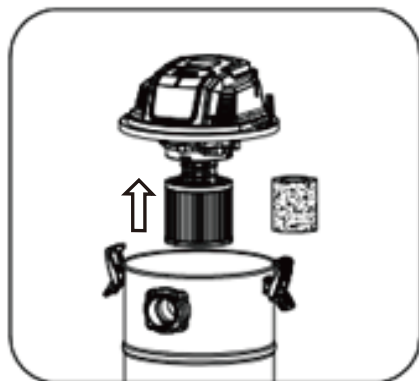

●高機能フィルターは定期的に取り外し、軽くたたいて表面のほこりを落としてください。

●湿式フィルターは表面のごみを取り除いてから水洗いしてよく乾燥させてください。→

吸引作業・吸水作業が終了後、必ずゴミや水を捨てて、高機能フィルターや湿式フィルターをブラシなどで掃除し、よく乾燥させてから、ご使用ください。



使用中にモーターが止まったら

●本製品にはサーマルプロテクター(復帰式過熱保護装置)が組み込まれています。モーターの温度が異常に高くなった場合にサーマルプロテクターが作動し自動的に電源が切れます。電源をOFFにしてから30分以上冷ましてください。温度が下がれば再度使用することができます。

●再度電源を入れるときは、タンク内にゴミ・液体が溜まっていないこと、フィルターが目詰まりしていないこと、ホースやノズル内にゴミが詰まっていないことを確認してください。

下記のような原因でサーマルプロテクターが作動します。

- | | |
|-------------------------|-----------------------------|
| ●フロートが作動したまま運転している | ●フィルターが目詰まりしている |
| ●吸込口や排気口がふさがっている | ●ホースやノズルパーツ内にゴミが詰まっている |
| ●ノズルやパイプの先端を改造して絞り込んでいる | ●連続運転によるモーターの過熱(連続運転は30分まで) |

紙パックの取付け

紙パックを使用すると、タンク内に直接ごみが溜まらずに紙パックごとごみを捨てることのできるため清潔にごみ捨てができます。



- 紙パック使用時は必ず乾式高性能フィルターを取り付けてください。
- 紙パックが破損した場合に、モーター内部にごみが入り込み故障の原因となります。

注意

- 紙パック使用時は液体や湿ったごみを吸い込ませないでください。

タンク内側の吸込口に紙パックの吸込穴を合わせて差し込んでください。

このとき吸込穴のゴムパッキンが、吸込口の溝の間に入るように奥まで差し込んでください。

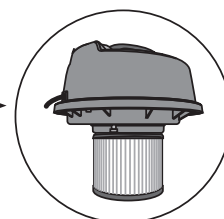

フィルターを取付け

吸込穴 ゴムパッキン

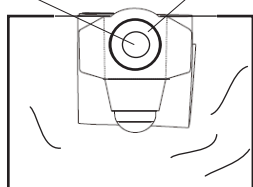

紙パック



吸込口



装着状態

吸引作業と注意事項



注意

フィルターを取り外しての使用はしないで下さい。
モーター故障の原因になります。

- 付属の床用ノズルは延長パイプに接続して床の掃除をしてください。
掃除する場所や用途に応じてノズル口を取り替えて使い分け下さい。



警告

下記の物は絶対に吸い込まないで下さい(感電・ショート・発火の原因になります)。

- ・アルミニウム、マグネシウム、チタン、亜鉛や化学物質などの爆発性粉じん、ガス、蒸気をすわせない。また、近くや雰囲気中に使用しない。
- ・焚き火の残り火、火のついたタバコの吸殻などの高温なもの。
- ・ガソリン、シンナー、ベンジン、灯油塗料など引火性の強い物・薬品、化学物質。
- ・ガラス・カミソリ・針・押しピンなど鋭利な物。
- ・セメント粉・合成樹脂粉・トナーなど固化するものや、金属粉・カーボン粉など導電性の微粉、薬品などをすわせない。

吸水作業と注意事項

- 湿式フィルターと乾湿兼用床用ノズルを取り付けてご使用ください。



注意

- ・一般掃除機以外の目的に使用しないで下さい。
- ・フィルターを取り外しての使用はしないで下さい。
モーター故障の原因になります。
- ・フロートが作動すると吸引力がなくなり、使用を停止し、タンク内の水を捨ててフィルター内の水を排除して下さい。
- ・フィルターが濡れた状態で長時間作業を行いますと、排気口から水が吹き出ることがありますので、タンクやフィルター内に貯まった水を定期的に捨ててください。
- ・ポンプ代わりに連続吸水作業に使わないでください。

※ポンプの代わりに使用しない。一度に大量の液体を吸い込む場合はノズルの吸込口と液面に隙間を作り、空気と一緒に吸い込むようにして下さい。

故障かな?と思ったら

修理サービスをお受けになる前に

異常がある時は、下記の事項を確認して下さい。

症 状	次の点を調べて下さい。	次の処置をして下さい。
電源スイッチを入れてもモーターが動かない	●電源コンセントに電気が通じていますか。	他の電気器具を接続して確認して下さい。
	●電源プラグがしっかりコンセントに差込まれていますか。	電源プラグをコンセントにしっかり差込んで下さい。
	●ご使用中に停止しましたか。 (ゴミ詰まりで安全弁が作動します。)	電源スイッチを切りゴミを捨て、フィルターをセットしてから電源スイッチを入れて下さい。
吸引力が弱い	●タンク内にゴミや水がいっぱいになっていませんか。	ゴミや水を捨てて下さい。 ※フロートが動作すると、吸引しなくなります。
	●フィルターが目詰まりしていませんか。	ゴミを捨て、フィルターのお手入れをして下さい。
	●吸込口やホースなどにゴミが詰まっていますか。	水を捨てて、ゴミを取り除いて下さい。 ※ゴミが詰ると、吸引音が突然大きくなり、ゴミ詰り安全装置が作動して吸引しなくなります。
電源プラグおよび電源コードが異常に熱い	●コンセントの差込みがゆるくぐらついていますか。 ●電源コードが束ねていませんか。	コンセントの修理をお近くの電気店にご相談下さい。 電源コードを束ねないでください。
	●延長コードを使用していませんか。 延長コードを使用している時、通常電源プラグおよびコードは40℃程度の温度になりますが、異常ではありません。	延長コードの使用を中止し、コンセントに直接電源プラグを差込んで下さい。
フロートが頻繁に動作する	●フィルターやフロートにゴミがついてませんか。	フィルターやフロートの回りのゴミを取り除いてください。
使用中にモーターが止まった	●本製品にはサーマルプロテクターが組み込まれています。モーターの温度が異常に高くなった場合にサーマルプロテクターが作動し自動的に電源が切れます。電源をOFFにしてから30分以上冷ましてください。温度が下がれば再度使用することができます。	
排気や本体が暖かくなる	●空気の流れてモーターを冷却しているので、暖かくなるのは異常ではありません。	
<p>お願い</p>  <p>警告</p>	<ul style="list-style-type: none"> ●上記を確認しても復帰しない時は、お買い上げ店または当社までご連絡下さい。モーターの回転や何処かに異常がある時は、すぐに電源プラグを抜いて使用を中止して下さい。 ●お客様ご自身での分解修理は絶対にしないで下さい。想定出来ない事故の恐れがあります。 	

収納方法

ノズルや延長パイプをキャスターベースにある収納ホルダー(4箇所)にしっかり差込み固定し、延長パイプを収納してください。

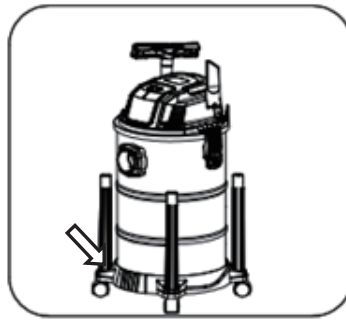

延長パイプ収納ホルダー→
(4箇所)



コードフック

別売部品



床ノズル
PVC-20R-LB



ホース
PVC-20R-H



高性能フィルター
PVC-20R-HF



湿式フィルター
PVC-20R-SF

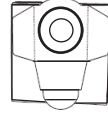

紙パック×5
PVC-20R-PB



隙間ノズル
PVC-20R-SN

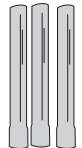

延長パイプ×3
PVC-20R-PT



キャスター×4
PVC-20R-C

仕様

品名 / 品番	乾湿両用 バキュームクリーナー PVC-20R
電源電圧	AC100V 50/60Hz
消費電力	1000W
ホース長さ	約1.5m
吸引仕事率	約140W
最大真空度	約13.5kpa
集塵フィルター	高性能フィルター×1、湿式フィルター×1、紙パック×3P(標準付属)
集塵容積	乾式集塵約17L / 吸水量約11L
風量	約1.7m ³ /min
運転音	約78dB
電源コード	約4m
質量	約4.5kg(標準付属品含む)
本体材質	ステンレス、PC樹脂(延長パイプ材質:PC樹脂)
定格時間 / 保護装置	連続運転30分まで / 復帰式過熱保護サーマルプロテクター内蔵(120℃)

※ 外観及び仕様などは製品改良のため、一部変更する場合がありますのでご了承下さい。

保証とアフターサービス (必ずお読み下さい)

◆保証書

この商品は保証書付です。

保証書は、必ず「お買上げ日・販売店名」等の記入をお確かめの上、販売店からお受けとり頂き内容をよくお読みになった後、大切に保管して下さい。

●保証期間は、お買上げの日から1年間です

◆ご不明な点や修理に関するご相談

修理に関するご相談並びにご不明な点は、お買上げの販売店または当社にお問い合わせ下さい。

◆修理を依頼されるときは

●保証期間中は

修理に際しましては保証書をご提示下さい。保証書の規定に従って、修理させていただきます。

●保証期間が終了しているときは

修理すれば使用出来る場合には、ご希望により有償修理させていただきます。

保証書

持込修理

本書は、本書記載内容(無料修理規定に基づく)で無料修理を行なうことをお約束するものです。お買上げの日から下記期間中故障が発生した場合は、本書をご提示のうえ、お買上げの販売店に修理をご依頼下さい。

《無料修理規定》

- 取扱説明書、本体貼付ラベル等の注意書に従った正常な使用状態で故障した場合には、お買上げの販売店にお預け下さい。
 - 保証期間内に故障して無料修理をお受けになる場合には、商品と本書をご持参ご提示のうえ、お買上げの販売店にご依頼下さい。
 - ご転居の場合は事前にお買上げ販売店にご相談下さい。
 - ご贈答品等で本保証書に記入してあるお買上げ販売店に修理をご依頼できない場合は、技術相談窓口へお問い合わせ下さい。
 - 保証期間内でも次の場合には有料修理になります。
 - (イ) 消耗品等
 - (ロ) 使用上の誤り及び不当な修理や改造による故障及び損傷
 - (ハ) お買上げ後の落下等による故障及び損傷
 - (ニ) 火災、地震、水害、落雷、その他の天災地変や異常電圧による故障及び損傷
 - (ホ) 一般家庭用以外例えば、業務用の長時間使用、車輛、船舶への搭載に使用された場合の故障及び損傷
 - (ヘ) 本書の提示がない場合
 - (ト) 本書にお買上げ年月日、お客様名、販売店名の記入のない場合、或いは字句を書き替えられた場合
 - 保証書は日本国内においてのみ有効です。
 - 本書は再発行致しませんので、紛失しないよう大切に保管して下さい。
- ※この保証書は、本書に明示した期間、条件のもとにおいて無料修理をお約束するものです。従ってこの保証書によって、お客様の法律上の権利を制限するものではありませんので、保証期間経過後の修理についてご不明の場合は、お買上げの販売店又は技術相談窓口へお問い合わせ下さい。
- ※保証期間経過後の修理、補修用性能部品の保有期間について詳しくはお買上げの販売店或いは技術相談窓口へお問い合わせ下さい。
- ※この商品のスペアパーツをお客様にお届け出来る期間は、購入後3年間です。(流通在庫の関係で期間内にお届け出来ない場合があります。)

プロモート株式会社

〒556-0020 大阪市浪速区立業 2 丁目 3 番 18 号

技術相談窓口 ☎ 06-6616-9971 [受付時間] 10:00~12:00 13:00~17:00 (土、日、祝日を除く)

PR2403