

PROMOTE

ブラストファン 取扱説明書

産業用 《保証書付》

型
式

PBF-60N

PBF-75N

PBF-100N

このたびは当社の製品をお買い求めいただき誠にありがとうございました。
ご使用前にこの取扱説明書を良くお読みの上、正しくお使いください。
お読みになった後は、いつでも見られる場所に保管してください。

目
次

- | | |
|-----------|----------------|
| ① 製品の仕様 | ⑤ お手入れと保管 |
| ② 安全上のご注意 | ⑥ 「故障かな?」と思ったら |
| ③ 組立方法 | ⑦ 保証とアフターサービス |
| ④ 正しい使い方 | |

① 製品の仕様

型 式		PBF-60N		PBF-75N		PBF-100N	
定 格		交流 100V					
		50Hz	60Hz	50Hz	60Hz	50Hz	60Hz
消費電力 (W)	強	135	184	257	342	315	391
風 量 (m ³ /min)	強	197	222	392	442	706	680
風 速 (m/min)	強	150	173	170	180	173	177
回転数 (RPM)	強	929	1051	927	1067	631	640
羽 根 寸 法 (直 径)		60 cm		75 cm		100 cm	
電 源 コ ー ド		約 2.4m					
寸 法 (幅×奥行×高さ mm)		約 770x388x860		約 925x388x1010		約 1150x390x1245	
質 量		約 20 kg		約 27 kg		約 36 kg	
消費電力量 (1時間あたり)		約 0.14kWh	約 0.19kWh	約 0.26kWh	約 0.35kWh	約 0.32kWh	約 0.4kWh

● 製品品質向上のため、予告なく仕様変更する場合があります。

この商品は日本国内専用です。



FOR USE IN JAPAN ONLY
621216500

② 安全上のご注意





記号の絵表示について

人への危害や財産の損害を未然に防ぐための重要な内容です。必ずお守りください。







誤った使い方をされたとき生ずる被害を2つに区分

 警告	人が死亡や重傷を負うおそれがある内容
 注意	人が傷害を負うおそれや財産の損害を負うおそれがある内容

本文中の絵表示の表す意味







してはいけない「禁止」の内容です。	必ず実行していただく「強制」の内容です。
 一般的な禁止	 必ず行う
 分解禁止	
 むれ手禁止	 電源プラグを抜く

警告









-  ガードをはずしたままで運転しない。
ケガや事故の原因になる。
-  モーター単体で使用しない。
ファン専用モーター。コンデンサーのパンクやモーター焼損による火災のおそれがある。
-  灯油やガソリン・シンナー・ベンジン・塗料などや、その他引火性のもの、爆発のおそれのあるものの近くで使用しない。
爆発したり火災の原因になる。
-  本体やガード部分に、衣類やタオル、紙等をかけない。
風圧により、回転部に衣類やタオル、紙等がまきこまれて故障やケガをするおそれがある。
-  交流100V以外での使用はしない。
漏電・感電・火災などの原因になる。
-  子供、身体の不自由な方、高齢者の方には操作をさせたり、近くで使用しない。
ケガをするおそれがある。
-  次の場所や屋外では使用しない。
感電、ショート、および火災、爆発のおそれがある。また、事故や故障の原因になる。
 - ・火気の近く
 - ・雨や水しびきのかかる場所
 - ・温度の高い(40℃を超える)場所
 - ・湿度の高い(80%を超える)場所
 - ・風が強く吹く場所
 - ・油や油煙が製品に直接かかる場所
 - ・ガスや蒸気、化学物質などの爆発性粉じんが発生する場所
 - ・灯油、ガソリン、シンナー、ベンジン、塗料など引火性のものがある場所
 - ・高周波を発生する機器の近く(高周波の干渉により、羽根が破損する原因になる)
 - ・使用環境の温度範囲は、10℃～40℃です。

② 安全上のご注意(つづき)

警告







-  髪の毛の長い方、ダブついた服装の方は絶対に近付かない。
髪の毛や服が吸い込まれて、回転部に巻き付きケガをする恐れがある。
-  羽根が回転中、ガードに指などを差し込まない。
回転中の羽根で指を切断したり、重大なケガになる。
-  電源コードを傷つけたり、加工したり、無理に曲げたり、引っ張ったり、ねじったり、束ねない。
電源コードが破損し、火災や感電の原因になる。
-  カーテン、金属片や刃物、風によって飛んでしまうものの近くで使用しない。
風圧によって吸い込まれたり、又は吹き飛ばされて周囲に影響を及ぼすことがある。
-  濡れた手で、差し込みプラグやスイッチ・配線などの電気まわりに触らない。
感電やケガの恐れがある。
-  修理技術者以外の方は、指定組立て部品以外分解したり、修理や改造を絶対にしない。
-  包装用ポリ袋は子供の手が届かない場所に保管する。
顔に貼り付いたり巻き付いたりし、窒息による死亡やケガの原因になる。

注意

-  羽根が回転中、器物を当てたり、差し込まない。
羽根・器物の変形や破損を原因とした事故になる。
-  殺虫用・掃除用・整髪用スプレーなどを吹き付けない。
変質・破損による事故の原因になる。
-  電源コードは、巻いたままや寄せ集めた状態で使用しない。
コードが発熱して火災の危険がある。必ず伸ばした状態で使用する。
-  傾斜した所では使用しない。
故障やケガの恐れがある。
-  電源プラグにピンやゴミを付着させない。
感電やショートして発火することがある。
-  電源コードやプラグが痛んだり、コンセントの差し込みがゆるいときは使用しない。
感電やショートして発火することがある。
-  一般家庭での使用はしない。
一般家庭以外の工場などでご使用いただくための構造、性能になっているため、一般家庭でご使用されると、風圧、風量、騒音等で支障がある。
-  電源コードに重量物をのせたり、挟み込まない。
電源コードが破損し、火災や感電の原因になる。
-  運転停止直後にモーター部に触れない。
高温のため、火傷の恐れがある。

② 安全上のご注意(つづき)

⚠ 注意

-  人手により持ち上げる際は、腰だけをかかめず膝も曲げて持ち上げるようにする。腰を痛める原因になる。
-  導電性(鉄・鋳物など)の粉じんが発生する場所では、必ず定期的に掃除する。感電やショートして発火するおそれがある。
-  本体に異常な振動や偏芯が発生した場合は、使用を中止する。思わぬ事故やケガの原因になる。
-  動かなくなったり、異常がある場合は、すぐに電源プラグを抜いて、お買い求めの販売店に必ず点検修理を依頼する。感電・漏電・ショートなどによる火災のおそれがある。
-  使用しないときおよび、お手入れの際は、電源プラグをコンセントから抜く。ケガ、やけど、絶縁劣化による感電や漏電火災の原因になる。
-  電源プラグを抜くときは、電源コードを引っ張らずに、必ず先端の電源プラグを持って引き抜く。感電やショートして発火するおそれがある。

③ 組立方法

ご使用になる前に

設置場所

障害物のない平らな面に設置してください。

移動の方法

取っ手を持ち上げて移動させてください。

移動させるとき、電源コードは本体側面のコードフックに巻きつけてください。

③ 組立方法(つづき)

付属部品



取っ手 x1

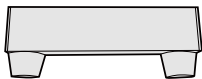

スタンド x1

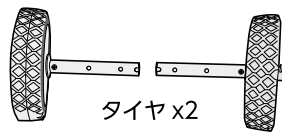

タイヤ x2



六角ネジ x2
(取っ手用)



長ネジ x2 座金 x2
(スタンド用)



つば付き六角ネジ x4
(タイヤ用)

各部のなまえ

各部の名称

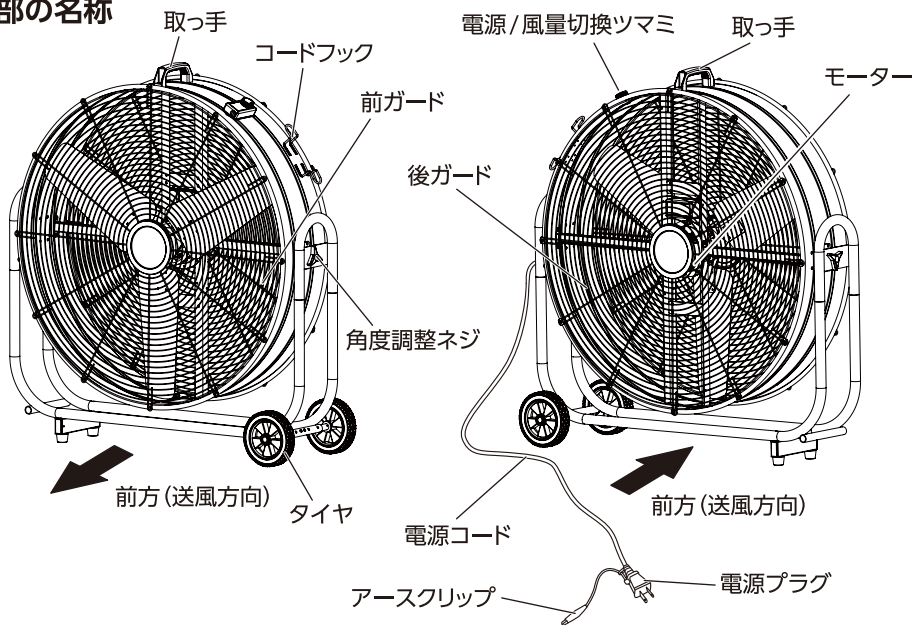

PBF-100Nでの例

③組立方法(つづき)

組立方法

・取っ手の取り付け

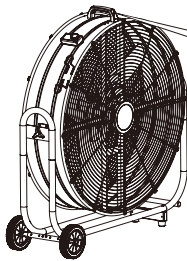

取っ手

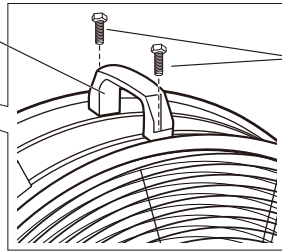

六角ネジ

六角ネジ2本で締め付けて、取り付けます。

・スタンドの取り付け

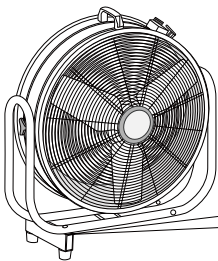

座金

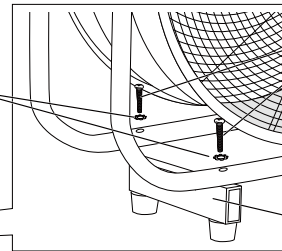

長ネジ

スタンド

長ネジに座金を入れて、締め付けて、取り付けます。

・タイヤの挿入

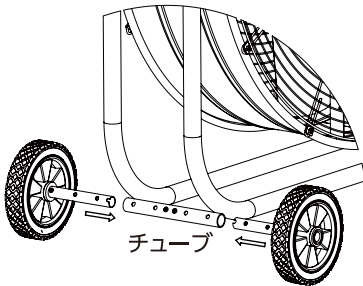

チューブ



チューブに
タイヤを挿入

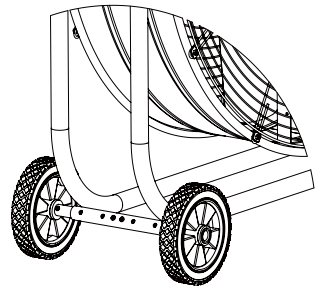

・タイヤの固定

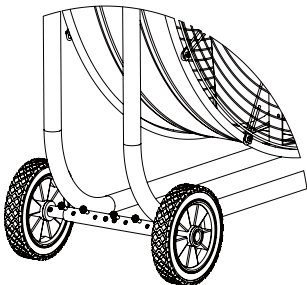

4か所ネジを
締め付け

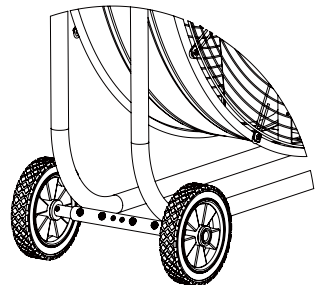
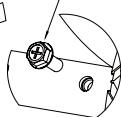

④ 正しい使い方

本体と電源の接続

1. アース線の接地をしてください。

アースクリップ

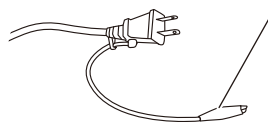

- コンセントにアース端子がないとき
お買上げの販売店にアース工事(有償)を依頼してください。
アース工事(D接地工事)は、電気工事士の資格が必要です。
- コンセントにアース端子があるとき
アース先端を確実にアース端子に接続してください。

⚠ 注意

次のところにはアース線を接続しないでください。

- ・ガス管…爆発や引火の危険性があります。
- ・水道管…プラスチックの部分があり、アース効果がありません。
- ・避雷針・電話のアース線…落雷のときに大電流が流れ危険です。

2. 電源は、直接コンセントからとってください。

⚠ 注意

- 電源は直接コンセントからとるのが望ましいのですが、やむを得ず延長コードをご使用になる場合は、右表に従ってご使用ください。

延長コードが細かったり、長すぎたりしますと電圧降下により風が弱くなることや運転しない場合があります。

電線の長さ	公称断面積
15m以内	2.0mm ²

⚠ 警告

- 電気工事、アース工事には資格が必要です。詳しくは、お買上げの販売店にご相談ください。
- 労働安全衛生規則第333条・第334条および電気設備の技術基準により、漏電ブレーカーの取り付け・接地が義務づけられています。
[漏電ブレーカーは 15A、30mA、動作時間 0.1sec 以内の物をご使用ください]

④ 正しい使い方(つづき)

ご使用の順序

3. 電源/風量切り替えツマミでお好みの風量に調節します。

・PBF-60の場合

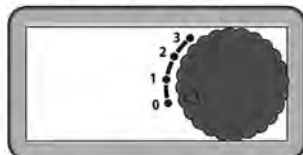

3: 強運転
2: 中運転
1: 弱運転
0: 電源切

・PBF-75の場合

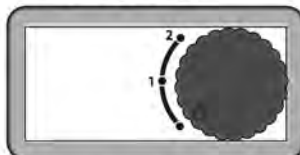

2: 強運転
1: 弱運転
0: 電源切

・PBF-100Nの場合

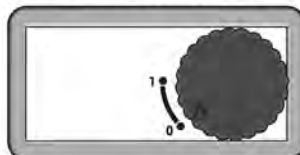

1: 運転
0: 電源切



注意

吸込口(後ガード)や吹出口(前ガード)をふさいだり、物をまきこませたりしないでください。

<上下風向き調節>

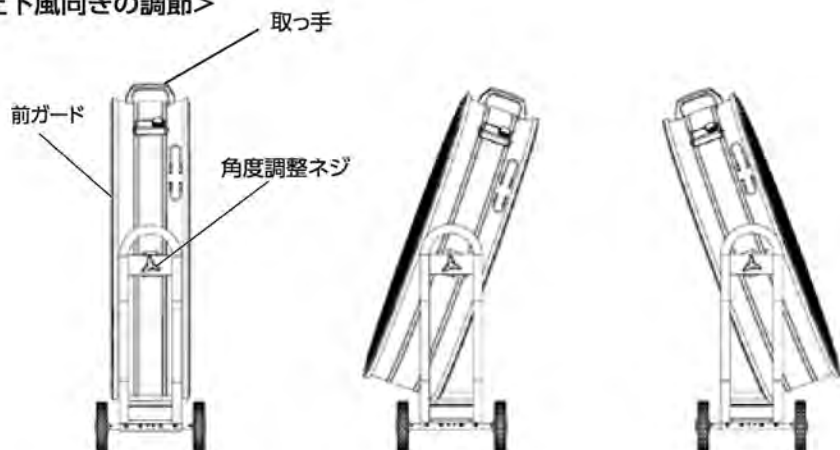

取っ手を持ち、両側の角度調整ネジを調整して、吹き出し口(前ガード)をお好みの角度にしてください。

調整後は、角度調整ネジをしっかり締めて、固定してください。

4. 運転をやめるときは、電源/風量切り替えツマミを「0」に合わせます。

5. 電源プラグを抜きます。

⑤ お手入れと保管

お手入れ

- お手入れ前に電源/風量切換ツマミを「0:電源切」にし、電源プラグを持ってコンセントから抜いてください。
- 長い間ご使用になりますと、電源プラグとコンセントの間にほこりや水分が付着することがありますので、電源プラグを抜き、乾いた布でふきとってから使用ください。
- 吸込口、吹出口等細かいところにたまったほこりなどは、掃除機の吸口で掃除してから、乾いたやわらかい布でふいてください。
汚れがひどいときは、水で薄めた中性洗剤少量をやわらかい布に浸し、よくしぼってふき、そのあと乾いた布でふきとるときれいになります。
- 化学ぞうきんなどでこすったり、長時間接触させたままにしておきますと、変質したりすることがありますので、ご注意ください。
- ふき掃除の際、モーターとファンの回転軸、電源/風量切換ツマミの内部に水が入らないよう注意してください。故障・感電・火災の原因になります。

⚠ 注意

シンナー・ベンジン・スプレー式クリーナー類では絶対にふかないでください。

保管

- 「お手入れ」をした後は、もとの包装ケースに入れるか、ポリ袋をかぶせてほこりや湿気の少ないところに保管してください。

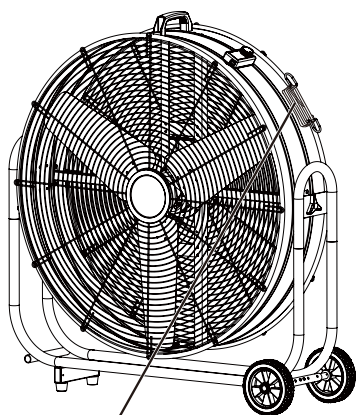

電源コードをコードフックに
引っかけてまとめる

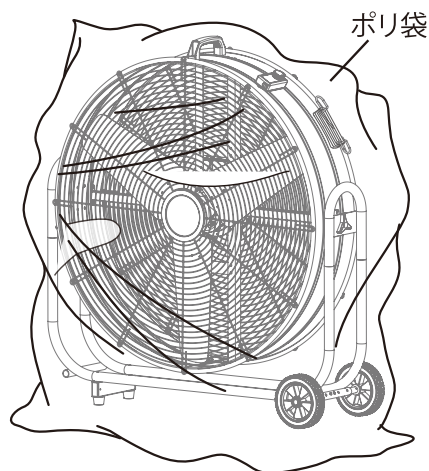

PBF-100N での例

⑥ 「故障かな?」と思ったら

修理を依頼される前にお確かめください。

症 状	お確かめください
運転しない	電源プラグがコンセントにしっかり差し込まれていますか? 電源/風量切換ツマミは1または2または3の位置になっていますか? ファンやガードに異物がはさまったり、からまつたりしていませんか? ご使用場所のヒューズ、ブレーカーが切れていませんか?
風の吹出しが弱い	何かが吸込口(後ガード)をふさいでいませんか? 吸込口(後ガード)にほこりがたまっていませんか?

次のような場合には点検・修理が必要です。

長年ご使用のブラストファンは点検を!

ご使用の際このようなことはありませんか?

- スイッチを入れても時々ファンが回転しないことがある。
- 回転が遅い。または回転が不規則である。
- 運転中に異常な音や振動がする。
- モーター部が異常に熱い。
- 焦げ臭い“におい”がする。
- その他の異常がある。
- 電源コードが折れ曲がったり破損している。
- 電源コードに触れると、ファンが回ったり、回らなかったりと不安定。

ご使用中止

故障や事故防止のため、電源を切り、電源プラグをコンセントから抜いてからお買上の販売店にご相談ください。

※お客様ご自身で修理されたり、手を加えたりすることは危険ですので絶対におやめください。

上記症状がなくても、お買上後4~5年程度たちましたら、安全のため点検をご依頼ください。点検費用につきましては販売店にご相談ください。

⑦ 保証とアフターサービス

1. 保証書

- この製品には保証書がついています。保証書はお買上の販売店で「販売店名・お買上日」などの記入をご確認のうえ、内容を良く読み、大切に保管してください。保証期間はお買上日より1年間です。

2. 修理を依頼されるとき

- 内部をさわらずにお買上の販売店にご持参ください。保証の記載内容により修理いたします。
- 破損箇所をさわらずにお買上の販売店にご持参ください。保証の記載内容により修理いたします。
- 保証期間が過ぎていたときはお買上の販売店にご相談ください。修理により使用できる場合は、お客様のご要望により有償修理いたします。

3. 補修用性能部品の最低保有期間

- この製品の補修用性能部品(製品の機能を維持するために必要な部品)の最低保有期間は製造打切後6年としております。

4. アフターサービスについてご不明の場合

- 修理サービスや商品についてのご相談は、お買上の販売店にご依頼ください。
- ご転居やご贈答品などでお困りの場合は、保証書に記載の当社まで、お問合わせください。

保証書

この保証書は、本書記載内容で無償修理を行うことをお約束するものです。

お買上の日から上記保証期間中に、取扱説明書、定格銘板その他の注意書きに従った正常な使用状態で故障した場合には、本書記載内容に基づき、お買上の販売店が無償修理いたしますので、製品と本保証書をご持参ご提示のうえ、お買上の販売店にご依頼ください。

- 保証期間内でも次のような場合には有償修理になります。
 - 使用上の誤り、または改造や不当な修理による故障または損傷。
 - お買上後の落下、引越し、輸送等による故障または損傷。
 - 火災・地震・水害・落雷・その他の天災地変ならびに公害や異常電圧その他の外部要因による故障または損傷。
 - 本書の提示がない場合。
 - 本書にお買上日、お客様名、販売店名の記入のない場合、あるいは字句を書き換えられた場合。
- ご転居の場合は事前にお買上の販売店にご相談ください。
- ご贈答品等で本書に記入してあるお買上の販売店に修理を依頼されることができない場合には、本書記載の当社にお問合わせください。
- 本書は日本国内においてのみ有効です。 Effective only in Japan.
- 本書は再発行いたしませんので紛失しないように大切に保管してください。

●この保証書は本書に明示した期間・条件のもとにおいて無償修理をお約束するものです。従ってこの保証書によってお客様の法律上の権利を制限するものではありません。保証期間経過後の修理等についてご不明の場合は、お買い上げの販売店または本書記載の当社にお問い合わせください。

PROMOTE

プロモート株式会社

〒556-0020 大阪市浪速区立葉2-3-18
TEL 06-6568-1900

受付時間：平日9:00～17:00